

پاور پایپ

صنایع لوله پلیمر اسپادانا

تولید کننده لوله و اتصالات پلیمری

(تک لایه PPR، لوله سه لایه (الیاف شیشه)، پنج لایه تلفیقی)

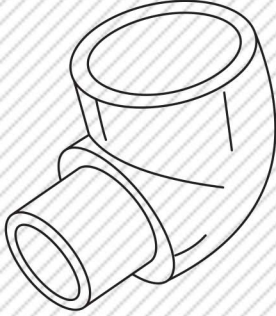
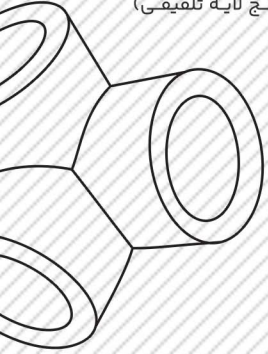
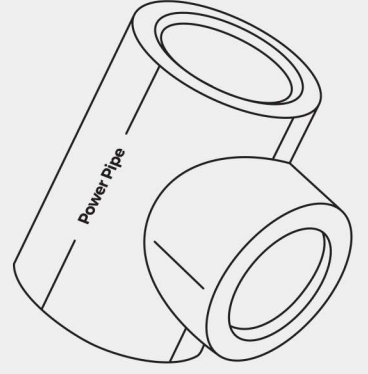

لیست قیمت محصولات پلیمری

صنایع پلیمر اسپادانا

● قیمت محصولات با احتساب

۹ درصد مالیات بر ارزش

افزوده می باشد.

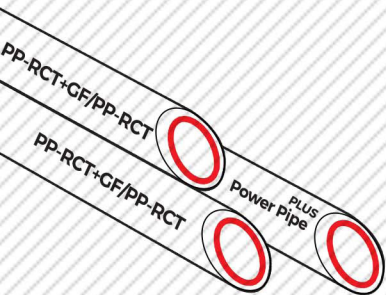
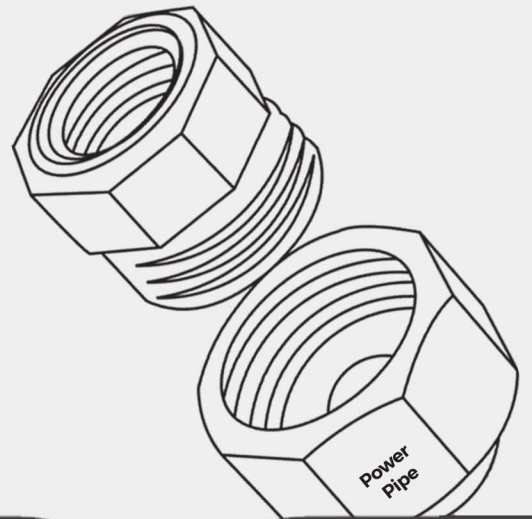
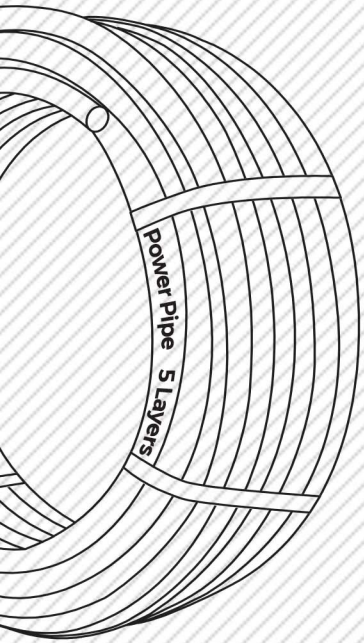

6364978954

6313982864

6308272834

TUV NORD
ISO 9001

مرکز تحقیقات
رسمی و مشاوره

سازمان بازرگانی
و صنایع

واحد نمونه گیری

سازمان بازرگانی
و صنایع

17025

کد کالا	سایز (mm)	تعداد	قیمت (ریال)
2011000019	20	250	27,410
2011000020	25	170	43,600
2011000021	32	100	68,100
2011000022	40	40	142,640
2011000023	50	25	244,900
2011000024	63	16	399,470
2011000025	75	5	640,820
2011000026	90	3	1,157,900
2011000027	110	2	1,968,130



زانو ۹۰ درجه

کد کالا	نام کالا	سایز (mm)	تعداد	قیمت (ریال)
2001000001	لوله تک لایه PPRC	20	180 متر	177,610
2001000002	لوله تک لایه PPRC	25	120 متر	280,180
2001000003	لوله تک لایه PPRC	32	80 متر	528,080
2001000004	لوله تک لایه PPRC	40	40 متر	968,330
2001000005	لوله تک لایه PPRC	50	20 متر	1,561,090
2001000006	لوله تک لایه PPRC	63	16 متر	2,519,870
2001000007	لوله تک لایه PPRC	75	16 متر	3,410,970
2001000008	لوله تک لایه PPRC	90	8 متر	4,978,600
2001000009	لوله تک لایه PPRC	110	4 متر	7,531,280

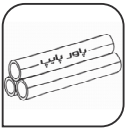

کلاس 20
SDR 6
دمای 70 درجه

کد کالا	سایز (mm)	تعداد	قیمت (ریال)
2011000010	20	300	29,380
2011000011	25	200	43,700
2011000012	32	100	69,550
2011000013	40	50	125,610
2011000014	50	30	214,270
2011000015	63	8	281,320



زانو ۴۵ درجه

کد کالا	نام کالا	سایز (mm)	تعداد	قیمت (ریال)
2001000011	لوله تک لایه PPRCT	20	180 متر	159,450
2001000012	لوله تک لایه PPRCT	25	120 متر	253,600
2001000013	لوله تک لایه PPRCT	32	80 متر	478,350
2001000014	لوله تک لایه PPRCT	40	40 متر	866,180
2001000015	لوله تک لایه PPRCT	50	20 متر	1,391,050
2001000016	لوله تک لایه PPRCT	63	16 متر	2,247,890



محصول جدید

کلاس 20
SDR 7.4
دمای 70 درجه

کد کالا	سایز (mm)	تعداد	قیمت (ریال)
2011000050	20	200	38,410
2011000051	25	130	53,980
2011000052	32	50	89,280
2011000053	40	40	166,300
2011000054	50	28	282,680
2011000055	63	10	521,650
2011000056	75	4	878,650
2011000057	90	3	1,585,700
2011000058	110	2	2,340,080



سه راه ساده

کد کالا	نام کالا	سایز (mm)	تعداد	قیمت (ریال)
2004000001	لوله سه لایه PPRCT	20	180 متر	209,590
2004000002	لوله سه لایه PPRCT	25	120 متر	330,310
2004000003	لوله سه لایه PPRCT	32	80 متر	622,120
2004000004	لوله سه لایه PPRCT	40	40 متر	1,140,960
2004000005	لوله سه لایه PPRCT	50	20 متر	1,839,600
2004000006	لوله سه لایه PPRCT	63	16 متر	2,968,220



کلاس 5
SDR 6
دمای 95 درجه
سیستم گرمایش گرمایش
ورادینتورهای دما بالا

کد کالا	سایز (mm)	تعداد	قیمت (ریال)
2011000060	20x20x25	28120	48,790
2011000061	20x25x25	120	61,150
2011000062	25x20x25	120	47,340
2011000063	25x25x32	50	74,250
2011000064	32x20x32	50	75,370
2011000065	32x25x32	50	86,790
2011000066	40x20x40	40	130,080
2011000067	40x25x40	40	143,060
2011000068	40x32x40	40	154,780
2011000069	50x20x50	28	241,500
2011000070	50x25x50	28	233,890
2011000071	50x32x50	28	227,870
2011000072	50x40x50	28	252,900
2011000073	63x32x63	10	547,180
2011000074	63x40x63	10	550,820
2011000075	63x50x63	10	566,700
2011000076	75x40x75	10	1,065,000



سه راه تبدیل

کد کالا	نام کالا	سایز (mm)	تعداد	قیمت (ریال)
2002000001	PEX / AL / PEX	16	200 متر	178,310
2002000002	PEX / AL / PEX	20	150 متر	318,110
2002000003	PEX / AL / PEX	25	100 متر	540,020
2002000004	PEX / AL / PEX	32	50 متر	839,500



کلاس 5
مخصوص
سیستم گرمایش
از کف تا دمای 95
درجه سانتیگراد

کد کالا	سایز (mm)	تعداد	قیمت (ریال)
2011000001	20	400	20,870
2011000002	25	290	25,540
2011000003	32	130	43,090
2011000004	40	80	83,890
2011000005	50	54	148,450
2011000006	63	24	251,120
2011000007	75	10	397,500
2011000008	90	5	673,210
2011000009	110	5	958,790

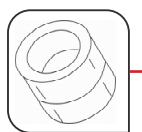

بوشن ساده

کد کالا	سایز (mm)	تعداد	قیمت (ریال)
2011000160	20x1/2	125	262,740
2011000161	25x1/2	100	316,620
2011000162	25x3/4	90	346,720



زانو یکسر بوشن
بستدار

2011000170	20x1/2	100	423,650
2011000171	20x3/4	90	475,450
2011000172	25x1/2	90	455,030
2011000173	25x3/4	90	518,850



زانو یکسر مغزی
بستدار

2011000193	20x1/2	180	248,840
2011000194	25/1/2	130	264,300
2011000195	25x3/4	130	358,670
2011000196	32x1	80	500,890
2011000197	32x3/4	80	448,180
2011000198	40x1x1/4	36	1,531,400
2011000199	50x1x1/2	33	1,705,180
2011000200	63x2	18	3,677,880
2011000201	75x2x1/2	6	4,878,220
2011000202	90x3	3	10,913,700
2011000203	110x4	2	14,738,680



اتصال یکسر
بوشن

2011000211	20x1/2	160	407,880
2011000212	25/1/2	120	422,710
2011000213	25x3/4	120	493,720
2011000214	32x1	60	826,740
2011000215	40x1x1/4	30	2,160,590
2011000216	50x1x1/2	20	2,613,510
2011000217	63*2	16	5,232,210

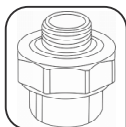

اتصال یکسر
مغزی

2011000226	20x1/2	130	274,690
2011000227	25/1/2	80	310,600
2011000228	25x3/4	80	361,570
2011000229	32x1	50	573,130



سه راه
ناف فلزی

2011000236	20x1/2	90	271,570
2011000237	25x1/2	70	309,880
2011000238	25x3/4	70	368,940



سه راه ناف فلزی
بستدار

2011000246	20x1/2	90	441,500
2011000247	25x1/2	60	451,770
2011000248	25x3/4	60	503,380



سه راه ناف مغزی
بستدار

کد کالا	سایز (mm)	تعداد	قیمت (ریال)
2011000100	25x20	400	19,720
2011000101	32x20	350	22,840
2011000102	32x25	300	28,130
2011000103	40x20	180	38,930
2011000104	40x25	150	46,200
2011000105	40x32	120	58,870
2011000106	50x25	90	69,760
2011000107	50x32	80	71,840
2011000108	50x40	80	84,610
2011000110	63x32	50	110,670
2011000111	63x40	50	138,900
2011000112	63x50	50	159,350
2011000113	75x40	18	226,300
2011000114	75x50	16	249,880
2011000115	75x63	12	284,340
2011000116	90x50	8	349,430
2011000117	90x63	8	391,780
2011000118	90x75	6	470,060
2011000119	110x63	5	528,500
2011000120	110x75	5	560,270
2011000121	110x90	5	707,260



تبدیل

2011000040	20	280	34,570
------------	----	-----	--------



زانو چپقی

2011000028	25x20	170	44,020
2011000029	32x25	100	69,550



زانو تبدیل

2011000090	20	180	50,350
2011000091	25	80	64,780

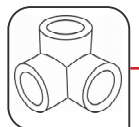

سه راه کنج

2011000130	20x1/2	160	258,490
2011000131	25x1/2	100	266,590
2011000132	25x3/4	110	351,500
2011000134	32x3/4	55	364,480
2011000133	32x1	55	523,620



زانو یکسر
بوشن

کد کالا	سایز (mm)	تعداد	قیمت (ریال)
2011000325	آبی 20	150	16,500
2011000327	قرمز 20	150	16,500
2011000326	آبی 25	100	32,180
2011000328	قرمز 25	100	32,180



درپوش پایه بلند توکار

2011000331	20	650	17,030
2011000332	25	400	25,950
2011000333	32	200	34,990
2011000334	40	150	54,400
2011000335	50	70	100,080
2011000336	63	40	220,910
2011000337	75	15	313,500
2011000338	90	10	489,150
2011000339	110	4	768,190

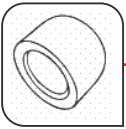

درپوش کپ

2011000380	20	60	158,200
2011000381	25	40	243,320
2011000382	32	30	391,150
2011000383	40	20	620,000



لوله خم دار

2011000375	20	80	171,280
2011000376	25	60	196,720

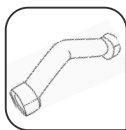

پل کوتاه

2011000356	20	50	807,640
2011000357	25	40	1,157,690
2011000358	32	30	1,749,710
2011000359	40	20	1,831,510
2011000360	50	10	3,353,650
2011000361	63	5	6,411,550

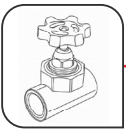

والو فلکه ای

2011000345	20	40	876,360
2011000346	25	40	1,179,490
2011000347	32	30	2,054,090
2011000348	40	20	3,424,580
2011000349	50	8	4,306,960
2011000350	63	8	4,398,510



والو تک ضرب

2011000390	شیر مخلوط	250	25,110
2011000391	رادیاتور	50	104,640



شابلون

کد کالا	سایز (mm)	تعداد	قیمت (ریال)
2011000180	20x1/2	40	622,550
2011000181	25x1/2	30	667,500

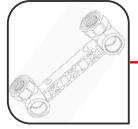

زانو بوشن دوقلو

2011000186	20x3/4	30	845,470
2011000187	25x3/4	25	927,520

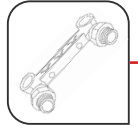

زانو مغزی دوقلو

2011000281	20x1/2	50	1,102,050
2011000282	25x3/4	50	1,567,940
2011000283	32x1	20	2,035,810
2011000284	40x1x1/4	10	3,859,640
2011000285	50x1x1/2	10	5,799,940
2011000286	63x2	5	7,744,920

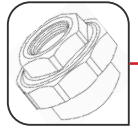

مهره ماسوره فلزی یکسر پلیمر

2011000260	20	130	135,370
2011000261	25	60	181,050
2011000262	32	20	403,200

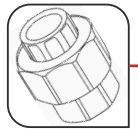

مهره ماسوره تمام پلیمر

2011000270	20x1/2	90	387,730
2011000271	25x3/4	60	494,240



مهره ماسوره تمام پلیمر یکسر بوشن

2011000295	16	400	8,400
2011000296	20	600	7,360
2011000297	25	500	7,990
2011000298	32	400	13,800



بست

2011000304	16	350	10,840
2011000305	20	350	11,510
2011000306	25	350	12,350



بست دوقلو

2011000315	20	900	10,690
2011000316	25	600	15,880
2011000317	32	300	26,890

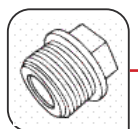

درپوش رزوه دار

کد کالا	سایز (mm)	تعداد	قیمت (ریال)
2021000013	-----	1	38,000,000



پک دستگاه جوش

کد کالا	سایز (mm)	تعداد	قیمت (ریال)
1011000050	20	1	435,490
1011000051	25	1	727,500
1011000052	32	1	1,077,240

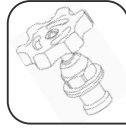

بالا تنه والو

کد کالا	سایز (mm)	تعداد	قیمت (ریال)
2021000012	-----	1	11,662,800

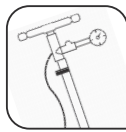

دستگاه تست فشار

کد کالا	سایز (mm)	تعداد	قیمت (ریال)
2021000001	20	1	1,274,040
2021000002	25	1	1,721,640
2021000003	32	1	1,893,720
2021000004	40	1	2,513,520
2021000005	50	1	4,262,760
2021000006	63	1	5,529,720
2021000007	75	1	6,334,200
2021000008	90	1	19,798,200
2021000009	110	1	26,856,600

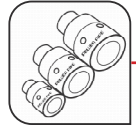

قالب جوش

کد کالا	سایز (mm)	تعداد	قیمت (ریال)
2021000010	20x32	1	4,650,900
2021000011	40x63	1	-



قیچی