

# پاور پایپ

صنایع لوله پلیمر اسپادانا

تولید کننده لوله و اتصالات پلیمری

(تک لایه PPR، لوله سه لایه (الیاف شیشه)، پنج لایه تلفیقی)

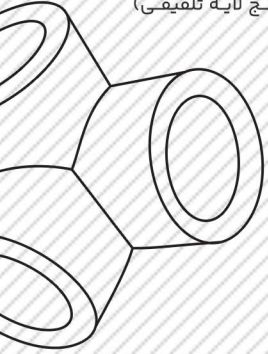
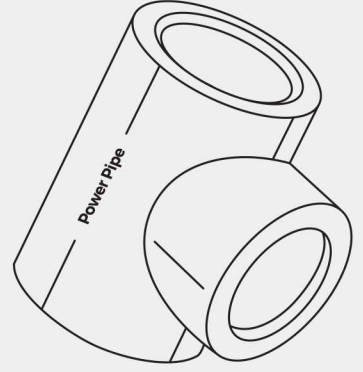

## لیست قیمت محصولات پلیمری

## صنایع پلیمر اسپادانا

● قیمت محصولات با احتساب  
۹ درصد مالیات بر ارزش  
افزوده می باشد.

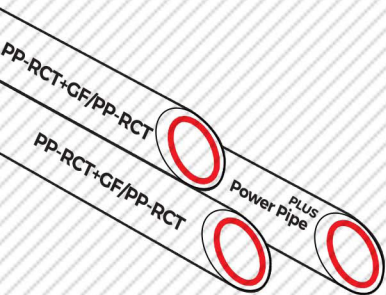
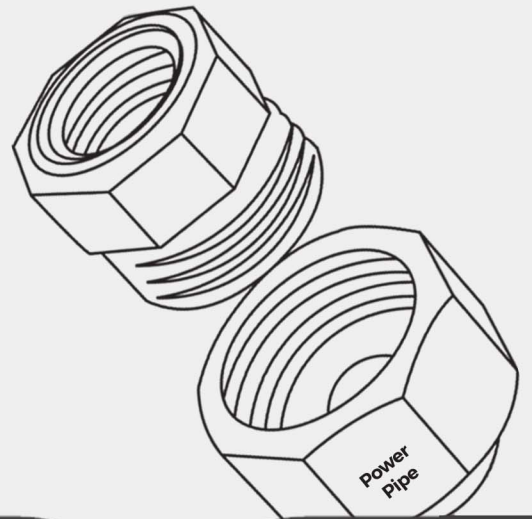
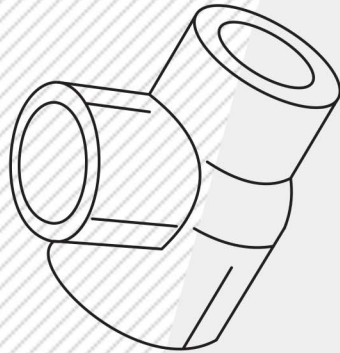
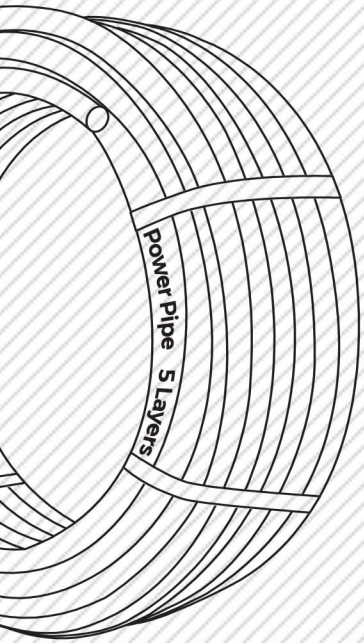
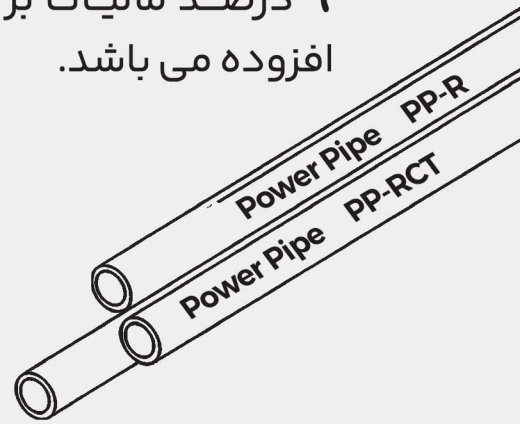

6364978954

6313982864

6308272834

TUV NORD  
ISO 9001

مرکز تحقیقات  
رسانه‌ساز و مشاوره‌ای

پاور پایپ

واحد نمونه کیفی

سازمان استاندارد  
مشاوران پاور پایپ

17025

کد کالا	نام کالا	(mm) سایز	تعداد	قیمت (ریال)
2001000001	لوله تک لایه PPRC	20	180 متر	208,950
2001000002	لوله تک لایه PPRC	25	120 متر	330,310
2001000003	لوله تک لایه PPRC	32	80 متر	622,120
2001000004	لوله تک لایه PPRC	40	40 متر	1,140,960
2001000005	لوله تک لایه PPRC	50	20 متر	1,839,600
2001000006	لوله تک لایه PPRC	63	16 متر	2,968,220
2001000007	لوله تک لایه PPRC	75	16 متر	3,938,120
2001000008	لوله تک لایه PPRC	90	8 متر	5,745,790
2001000009	لوله تک لایه PPRC	110	4 متر	8,692,060

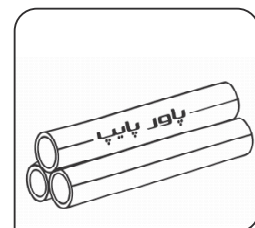

کلاس ۲ و ۳ (SDR 6) دمای ۷۰ درجه

کد کالا	نام کالا	(mm) سایز	تعداد	قیمت (ریال)
2001000011	لوله تک لایه PPRCT	20	180 متر	183,440
2001000012	لوله تک لایه PPRCT	25	120 متر	291,280
2001000013	لوله تک لایه PPRCT	32	80 متر	549,050
2001000014	لوله تک لایه PPRCT	40	40 متر	994,170
2001000015	لوله تک لایه PPRCT	50	20 متر	1,596,520
2001000016	لوله تک لایه PPRCT	63	16 متر	2,579,390



محصول جدید

کلاس ۲ و ۳ (SDR 7/4) دمای ۷۰ درجه

کد کالا	نام کالا	(mm) سایز	تعداد	قیمت (ریال)
2004000001	لوله سه لایه PPRCT	20	180 متر	233,560
2004000002	لوله سه لایه PPRCT	25	120 متر	368,460
2004000003	لوله سه لایه PPRCT	32	80 متر	694,220
2004000004	لوله سه لایه PPRCT	40	40 متر	1,273,190
2004000005	لوله سه لایه PPRCT	50	20 متر	2,052,640
2004000006	لوله سه لایه PPRCT	63	16 متر	3,312,940

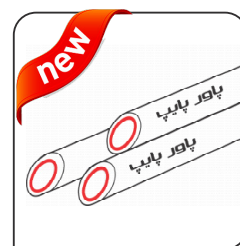

کلاس ۵ (SDR 6) دمای ۹۵ درجه

سیستم سرمایش، گرمایش و رادیاتور های دما بالا

کد کالا	نام کالا	(mm) سایز	تعداد	قیمت (ریال)
2002000001	PEX / AL / PEX	16	200 متر	183,660
2002000002	PEX / AL / PEX	20	150 متر	327,650
2002000003	PEX / AL / PEX	25	100 متر	556,220
2002000004	PEX / AL / PEX	32	50 متر	864,690

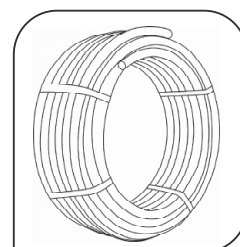

کلاس ۵ مخصوص سیستم گرمایش از کف تا دمای ۹۵ درجه سانتیگراد

کد کالا	سایز (mm)	تعداد	قیمت (ریال)
2011000001	20	400	23,900
2011000002	25	290	29,290
2011000003	32	130	48,960
2011000004	40	80	95,060
2011000005	50	54	167,910
2011000006	63	24	284,520
2011000007	75	10	450,840
2011000008	90	5	755,020
2011000009	110	5	1,090,180



پوشن ساده

کد کالا	سایز (mm)	تعداد	قیمت (ریال)
2011000019	20	250	31,620
2011000020	25	170	50,330
2011000021	32	100	78,560
2011000022	40	40	162,730
2011000023	50	25	280,930
2011000024	63	16	455,280
2011000025	75	5	732,080
2011000026	90	3	1,321,950
2011000027	110	2	2,225,310

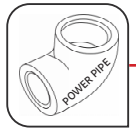

زانو 90 درجه

کد کالا	سایز (mm)	تعداد	قیمت (ریال)
2011000100	25x20	400	22,420
2011000101	32x20	350	25,800
2011000102	32x25	300	31,930
2011000103	40x20	180	43,880
2011000104	40x25	150	52,450
2011000105	40x32	120	66,300
2011000106	50x25	90	78,350
2011000107	50x32	80	80,780
2011000108	50x40	80	95,060
2011000110	63x32	50	125,080
2011000111	63x40	50	156,170
2011000112	63x50	50	179,540
2011000113	75x40	18	254,710
2011000114	75x50	16	281,670
2011000115	75x63	12	322,480
2011000116	90x50	8	395,230
2011000117	90x63	8	443,330
2011000118	90x75	6	532,250
2011000119	110x63	5	595,260
2011000120	110x75	5	635,130
2011000121	110x90	5	800,590



تبدیل

کد کالا	سایز (mm)	تعداد	قیمت (ریال)
2011000010	20	300	33,520
2011000011	25	200	49,910
2011000012	32	100	79,200
2011000013	40	50	141,780
2011000014	50	30	242,340
2011000015	63	8	320,900



زانو 45 درجه

کد کالا	سایز (mm)	تعداد	قیمت (ریال)
2011000050	20	200	44,200
2011000051	25	130	62,180
2011000052	32	50	102,250
2011000053	40	40	190,110
2011000054	50	28	323,530
2011000055	63	10	598,230
2011000056	75	4	1,000,850
2011000057	90	3	1,786,210
2011000058	110	2	2,655,090

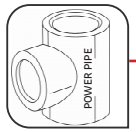

سه راه ساده

کد کالا	سایز (mm)	تعداد	قیمت (ریال)
2011000060	20x20x25	28120	55,730
2011000061	20x25x25	120	69,780
2011000062	25x20x25	120	54,460
2011000063	25x25x32	50	84,730
2011000064	32x20x32	50	85,540
2011000065	32x25x32	50	99,490
2011000066	40x20x40	40	146,960
2011000067	40x25x40	40	161,980
2011000068	40x32x40	40	175,620
2011000069	50x20x50	28	274,010
2011000070	50x25x50	28	266,760
2011000071	50x32x50	28	261,060
2011000072	50x40x50	28	289,740
2011000073	63x32x63	10	625,180
2011000074	63x40x63	10	629,000
2011000075	63x50x63	10	647,490
2011000076	75x40x75	10	1,216,830

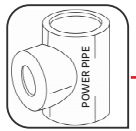

سه راه تبدیل

2011000040	20	280	38,920
------------	----	-----	--------

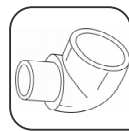

زانو چپقی

2011000028	25x20	170	50,010
2011000029	32x25	100	79,300



زانو تبدیل

کد کالا	سایز (mm)	تعداد	قیمت (ریال)
2011000236	20x1/2	90	276,600
2011000237	25x1/2	70	315,610
2011000238	25x3/4	70	375,770



سه راه ناف فلزی  
بستدار

2011000246	20x1/2	90	449,670
2011000247	25x1/2	60	614,160
2011000248	25x3/4	60	512,690

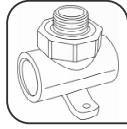

سه راه ناف مغزی  
بستدار

2011000180	20x1/2	40	649,090
2011000181	25x1/2	30	698,670

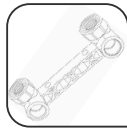

زانو پوشن دوقلو

2011000186	20x3/4	30	1,197,330
2011000187	25x3/4	25	1,313,510

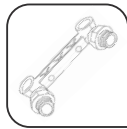

زانو مغزی دوقلو

2011000281	20x1/2	50	1,123,600
2011000282	25x3/4	50	1,598,960
2011000283	32x1	20	2,076,010
2011000284	40x1x1/4	10	3,935,800
2011000285	50x1x1/2	10	5,915,700
2011000286	63x2	5	7,900,570

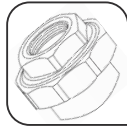

مهره ماسوره  
فلزی  
یکسره پلیمر

2011000260	20	130	150,240
2011000261	25	60	202,580
2011000262	32	20	451,160



مهره ماسوره  
تمام پلیمر

2011000270	20x1/2	90	406,960
2011000271	25x3/4	60	517,450



مهره ماسوره  
تمام پلیمر  
یکسره پوشن

2011000295	16	400	8,790
2011000296	20	600	7,920
2011000297	25	500	8,770
2011000298	32	400	15,010



بست

کد کالا	سایز (mm)	تعداد	قیمت (ریال)
2011000090	20	180	57,090
2011000091	25	80	73,590

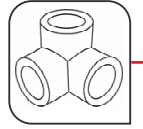

سه راه کنج

2011000130	20x1/2	160	268,870
2011000131	25x1/2	100	278,500
2011000132	25x3/4	110	366,450
2011000134	32x3/4	55	381,270
2011000133	32x1	55	545,150

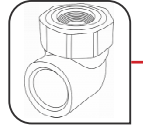

زانو یکسره  
پوشن

2011000160	20x1/2	125	274,370
2011000161	25x1/2	100	334,750
2011000162	25x3/4	90	360,750



زانو یکسره پوشن  
بستدار

2011000170	20x1/2	100	438,680
2011000171	20x3/4	90	492,700
2011000172	25x1/2	90	630,580
2011000173	25x3/4	90	541,980



زانو یکسره مغزی  
بستدار

2011000193	20x1/2	180	258,190
2011000194	25/1/2	130	274,480
2011000195	25x3/4	130	372,490
2011000196	32x1	80	519,560
2011000197	32x3/4	80	665,000
2011000198	40x1x1/4	36	1,582,880
2011000199	50x1x1/2	33	1,756,280
2011000200	63x2	18	3,774,360
2011000201	75x2x1/2	6	5,025,350
2011000202	90x3	3	11,199,140
2011000203	110x4	2	15,141,910

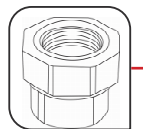

اتصال یکسره  
پوشن

2011000211	20x1/2	160	420,600
2011000212	25/1/2	120	438,580
2011000213	25x3/4	120	514,060
2011000214	32x1	60	857,680
2011000215	40x1x1/4	30	2,215,470
2011000216	50x1x1/2	20	2,680,680
2011000217	63*2	16	5,369,610

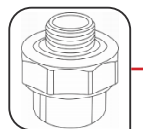

اتصال یکسره  
مغزی

2011000226	20x1/2	130	287,280
2011000227	25/1/2	80	325,760
2011000228	25x3/4	80	377,880
2011000229	32x1	50	600,020

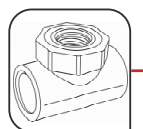

سه راه  
ناف فلزی

کد کالا	سایز (mm)	تعداد	قیمت (ریال)
2011000356	20	50	831,040
2011000357	25	40	1,190,100
2011000358	32	30	1,798,370
2011000359	40	20	1,887,710
2011000360	50	10	4,969,530
2011000361	63	5	9,500,820



والو فلکه ای

2011000345	20	40	915,730
2011000346	25	40	1,237,040
2011000347	32	30	2,159,860
2011000348	40	20	3,605,710
2011000349	50	8	4,510,870
2011000350	63	8	4,611,940



والو تک ضرب

کد کالا	سایز (mm)	تعداد	قیمت (ریال)
2021000001	20	1	1,274,040
2021000002	25	1	1,721,640
2021000003	32	1	1,893,720
2021000004	40	1	2,513,520
2021000005	50	1	4,262,760
2021000006	63	1	5,529,720
2021000007	75	1	6,334,200
2021000008	90	1	19,798,200
2021000009	110	1	26,856,600



قالب جوش

کد کالا	سایز (mm)	تعداد	قیمت (ریال)
2021000010	20x32	1	4,650,900
2021000011	40x63	1	-



قیچی

کد کالا	سایز (mm)	تعداد	قیمت (ریال)
1011000050	20	1	443,540
1011000051	25	1	740,960
1011000052	32	1	1,097,170



بالا تنه والو

کد کالا	سایز (mm)	تعداد	قیمت (ریال)
2021000012	-----	1	11,662,800



دستگاه تست فشار

کد کالا	سایز (mm)	تعداد	قیمت (ریال)
2011000304	16	350	11,820
2011000305	20	350	12,470
2011000306	25	350	13,420

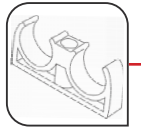

بست دوقلو

2011000315	20	900	11,940
2011000316	25	600	17,870
2011000317	32	300	30,230

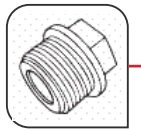

دربوش رزوه دار

2011000325	آبی 20	150	17,760
2011000327	قرمز 20	150	17,760
2011000326	آبی 25	100	35,200
2011000328	قرمز 25	100	35,200

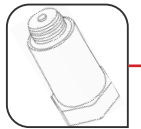

دربوش پایه بلند توکار

2011000331	20	650	19,460
2011000332	25	400	29,190
2011000333	32	200	39,440
2011000334	40	150	61,230
2011000335	50	70	113,450
2011000336	63	40	246,990
2011000337	75	15	352,610
2011000338	90	10	552,970
2011000339	110	4	877,460

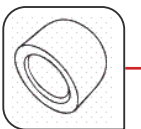

دربوش کپ

2011000380	20	60	188,400
2011000381	25	40	289,700
2011000382	32	30	465,420
2011000383	40	20	737,710

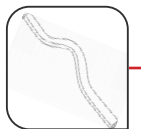

لوله خم دار

2011000375	20	80	176,050
2011000376	25	60	201,740

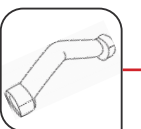

پل کوتاه

2011000390	شیر مخلوط	250	176,050
2011000391	رادیاتور	50	201,740

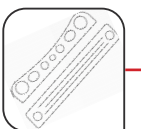

شابلون