

پاور پایپ

صنایع لوله پلیمر اسپادانا

تولید کننده لوله و اتصالات پلیمری

(تک لایه PPR، لوله سه لایه (الیاف شیشه)، پنج لایه تلفیقی)

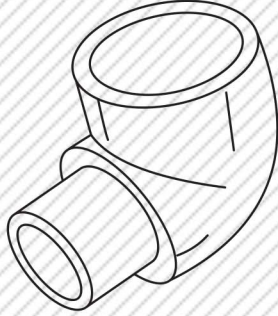
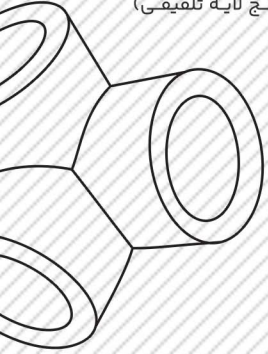
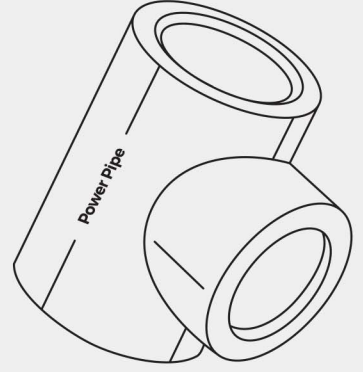

لیست قیمت محصولات پلیمری

صنایع پلیمر اسپادانا

● قیمت محصولات با احتساب
۹ درصد مالیات بر ارزش
افزوده می باشد.

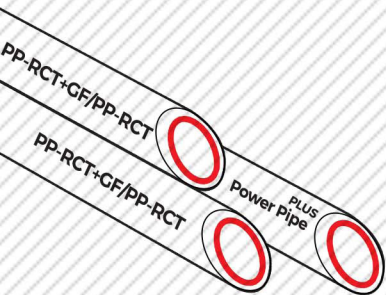
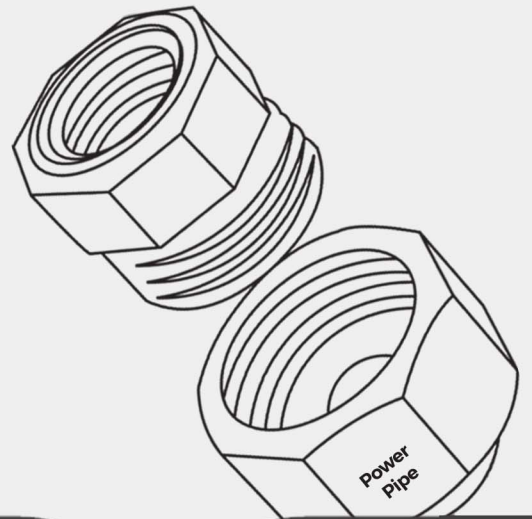
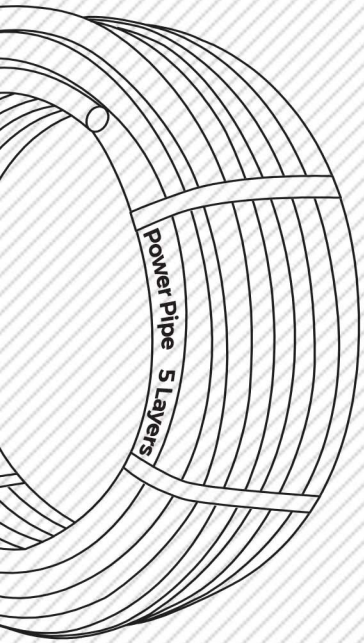
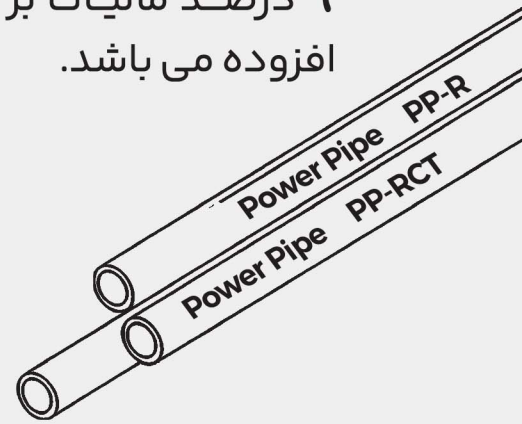

6364978954

6313982864

6308272834

TUV NORD
ISO 9001

مرکز تحقیقات
رامسکن و مشاوره

پاور پایپ

واحد نمونه کیفی

سازمان تحقیقات
مشاوران پاور پایپ

17025

کد کالا	نام کالا	(mm) سایز	تعداد	قیمت (ریال)
2001000001	لوله تک لایه PPRC	20	180 متر	224,600
2001000002	لوله تک لایه PPRC	25	120 متر	353,890
2001000003	لوله تک لایه PPRC	32	80 متر	666,550
2001000004	لوله تک لایه PPRC	40	40 متر	1,222,180
2001000005	لوله تک لایه PPRC	50	20 متر	1,970,410
2001000006	لوله تک لایه PPRC	63	16 متر	3,179,660
2001000007	لوله تک لایه PPRC	75	16 متر	4,303,520
2001000008	لوله تک لایه PPRC	90	8 متر	6,278,900
2001000009	لوله تک لایه PPRC	110	4 متر	9,498,540

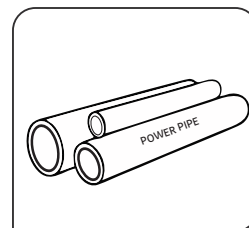

کلاس ۲ و ۳ (SDR 6) دمای ۷۰ درجه

کد کالا	نام کالا	(mm) سایز	تعداد	قیمت (ریال)
2001000011	لوله تک لایه PPRC	20	180 متر	198,450
2001000012	لوله تک لایه PPRC	25	120 متر	315,520
2001000013	لوله تک لایه PPRC	32	80 متر	594,900
2001000014	لوله تک لایه PPRC	40	40 متر	1,077,150
2001000015	لوله تک لایه PPRC	50	20 متر	1,729,800
2001000016	لوله تک لایه PPRC	63	16 متر	2,795,190

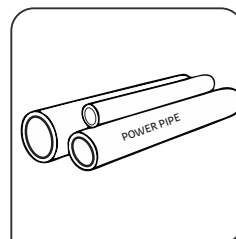

(SDR 7/4) مخصوص آب سرد و سیستم لوله کشی درین

کد کالا	نام کالا	(mm) سایز	تعداد	قیمت (ریال)
2004000001	لوله سه لایه PPRCT	20	180 متر	247,430
2004000002	لوله سه لایه PPRCT	25	120 متر	390,530
2004000003	لوله سه لایه PPRCT	32	80 متر	735,950
2004000004	لوله سه لایه PPRCT	40	40 متر	1,349,850
2004000005	لوله سه لایه PPRCT	50	20 متر	2,176,110
2004000006	لوله سه لایه PPRCT	63	16 متر	3,512,570

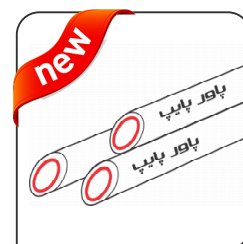

کلاس ۵ (SDR 6) دمای ۹۵ درجه

سیستم سرمایش، گرمایش و رادیاتور های دما بالا

کد کالا	نام کالا	(mm) سایز	تعداد	قیمت (ریال)
2002000001	PEX / AL / PEX	16	200 متر	214,520
2002000002	PEX / AL / PEX	20	150 متر	382,640
2002000003	PEX / AL / PEX	25	100 متر	649,720
2002000004	PEX / AL / PEX	32	50 متر	1,009,930

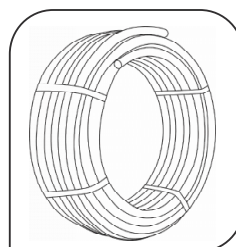

کلاس ۵ مخصوص سیستم گرمایش از کف تا دمای ۹۵ درجه سانتیگراد

کد کالا	سایز (mm)	تعداد	قیمت (ریال)
2011000001	20	400	26,440
2011000002	25	290	32,270
2011000003	32	130	52,450
2011000004	40	80	101,760
2011000005	50	54	179,570
2011000006	63	24	304,420
2011000007	75	10	479,660
2011000008	90	5	804,470
2011000009	110	5	1,167,590



پوشن ساده

کد کالا	سایز (mm)	تعداد	قیمت (ریال)
2011000019	20	250	34,430
2011000020	25	170	54,280
2011000021	32	100	84,610
2011000022	40	40	174,720
2011000023	50	25	302,150
2011000024	63	16	488,520
2011000025	75	5	785,910
2011000026	90	3	1,417,840
2011000027	110	2	2,377,580

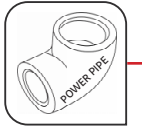

زانو 90 درجه

کد کالا	سایز (mm)	تعداد	قیمت (ریال)
2011000100	25x20	400	23,960
2011000101	32x20	350	27,630
2011000102	32x25	300	34,210
2011000103	40x20	180	46,840
2011000104	40x25	150	56,110
2011000105	40x32	120	70,790
2011000106	50x25	90	83,640
2011000107	50x32	80	86,120
2011000108	50x40	80	101,340
2011000110	63x32	50	133,710
2011000111	63x40	50	166,510
2011000112	63x50	50	191,650
2011000113	75x40	18	269,570
2011000114	75x50	16	301,850
2011000115	75x63	12	345,580
2011000116	90x50	8	423,540
2011000117	90x63	8	475,090
2011000118	90x75	6	570,380
2011000119	110x63	5	637,910
2011000120	110x75	5	680,630
2011000121	110x90	5	857,950



تبدیل

کد کالا	سایز (mm)	تعداد	قیمت (ریال)
2011000010	20	300	36,050
2011000011	25	200	53,530
2011000012	32	100	84,930
2011000013	40	50	151,400
2011000014	50	30	259,090
2011000015	63	8	344,230

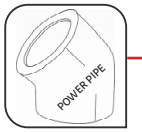

زانو 45 درجه

کد کالا	سایز (mm)	تعداد	قیمت (ریال)
2011000050	20	200	48,780
2011000051	25	130	68,750
2011000052	32	50	109,860
2011000053	40	40	204,170
2011000054	50	28	347,800
2011000055	63	10	643,580
2011000056	75	4	1,072,950
2011000057	90	3	1,906,020
2011000058	110	2	2,841,810

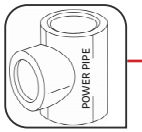

سه راه ساده

کد کالا	سایز (mm)	تعداد	قیمت (ریال)
2011000060	20x20x25	28120	59,790
2011000061	20x25x25	120	75,000
2011000062	25x20x25	120	58,600
2011000063	25x25x32	50	86,730
2011000064	32x20x32	50	91,720
2011000065	32x25x32	50	106,940
2011000066	40x20x40	40	157,120
2011000067	40x25x40	40	173,310
2011000068	40x32x40	40	187,980
2011000069	50x20x50	28	282,090
2011000070	50x25x50	28	286,180
2011000071	50x32x50	28	280,570
2011000072	50x40x50	28	295,410
2011000073	63x32x63	10	671,530
2011000074	63x40x63	10	675,420
2011000075	63x50x63	10	695,480
2011000076	75x40x75	10	1,244,030

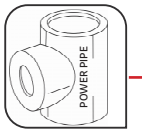

سه راه تبدیل

2011000040	20	280	41,440
------------	----	-----	--------



زانو چپقی

2011000028	25x20	170	53,640
2011000029	32x25	100	85,040



زانو تبدیل

کد کالا	سایز (mm)	تعداد	قیمت (ریال)
2011000236	20x1/2	90	327,510
2011000237	25x1/2	70	373,370
2011000238	25x3/4	70	445,570

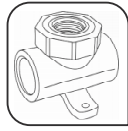

سه راه ناف فلزی
بستدار

2011000246	20x1/2	90	530,600
2011000247	25x1/2	60	727,120
2011000248	25x3/4	60	607,530

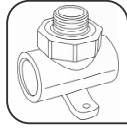

سه راه ناف مغزی
بستدار

2011000180	20x1/2	40	743,180
2011000181	25x1/2	30	799,410

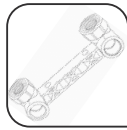

زانو بوشن دوقلو

2011000186	20x3/4	30	1,368,660
2011000187	25x3/4	25	1,501,470

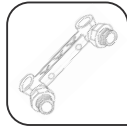

زانو مغزی دوقلو

2011000281	20x1/2	50	1,376,880
2011000282	25x3/4	50	1,944,520
2011000283	32x1	20	2,524,620
2011000284	40x1x1/4	10	4,827,050
2011000285	50x1x1/2	10	7,329,180
2011000286	63x2	5	9,787,170
2011000287	75x2x1/2	1	11,500,000

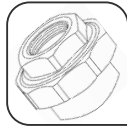

مهره ماسوره
فلزی
یکسر پلیمر
(سنگین)

2011000260	20	130	159,500
2011000261	25	60	215,820
2011000262	32	20	389,240

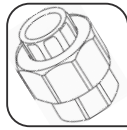

مهره ماسوره
تمام پلیمر

2011000270	20x1/2	90	466,170
2011000271	25x3/4	60	592,330



مهره ماسوره
تمام پلیمر
یکسر بوشن

2011000295	16	400	9,330
2011000296	20	600	8,420
2011000297	25	500	9,280
2011000298	32	400	16,080



بست

کد کالا	سایز (mm)	تعداد	قیمت (ریال)
2011000090	20	180	61,080
2011000091	25	80	78,880

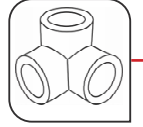

سه راه کنج

2011000130	20x1/2	160	311,760
2011000131	25x1/2	100	322,330
2011000132	25x3/4	110	424,520
2011000134	32x3/4	55	440,380
2011000133	32x1	55	632,900

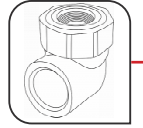

زانو یکسر
بوشن

2011000160	20x1/2	125	318,130
2011000161	25x1/2	100	384,380
2011000162	25x3/4	90	418,370



زانو یکسر بوشن
بستدار

2011000170	20x1/2	100	510,410
2011000171	20x3/4	90	574,080
2011000172	25x1/2	90	733,690
2011000173	25x3/4	90	626,960



زانو یکسر مغزی
بستدار

2011000193	20x1/2	180	300,530
2011000194	25/1/2	130	319,410
2011000195	25x3/4	130	433,700
2011000196	32x1	80	605,590
2011000197	32x3/4	80	773,730
2011000198	40x1x1/4	36	1,852,060
2011000199	50x1x1/2	33	2,053,430
2011000200	63x2	18	4,430,470
2011000201	75x2x1/2	6	5,791,320
2011000202	90x3	3	13,142,690
2011000203	110x4	2	17,764,360

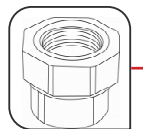

اتصال یکسر
بوشن

2011000211	20x1/2	160	492,180
2011000212	25/1/2	120	510,630
2011000213	25x3/4	120	597,290
2011000214	32x1	60	1,000,760
2011000215	40x1x1/4	30	2,597,830
2011000216	50x1x1/2	20	3,142,340
2011000217	63*2	16	6,296,340

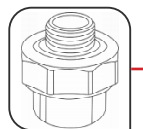

اتصال یکسر
مغزی

2011000226	20x1/2	130	330,750
2011000227	25/1/2	80	371,110
2011000228	25x3/4	80	436,720
2011000229	32x1	50	691,280

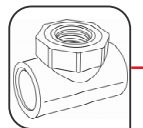

سه راه
ناف فلزی

کد کالا	سایز (mm)	تعداد	قیمت (ریال)
2011000356	20	50	1,078,510
2011000357	25	40	1,549,960
2011000358	32	30	2,341,170
2011000359	40	20	3,013,630
2011000360	50	10	4,490,000
2011000361	63	5	9,130,000

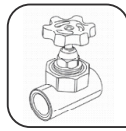

والو فلکه ای

2011000345	20	40	1,072,070
2011000346	25	40	1,451,930
2011000347	32	30	2,535,050
2011000348	40	20	4,221,320
2011000349	50	8	5,294,460
2011000350	63	8	5,413,090



والو تک ضرب

کد کالا	سایز (mm)	تعداد	قیمت (ریال)
2021000001	20	1	1,373,630
2021000002	25	1	1,856,260
2021000003	32	1	2,041,900
2021000004	40	1	2,710,180
2021000005	50	1	4,596,080
2021000006	63	1	5,962,160
2021000007	75	1	6,829,580
2021000008	90	1	21,346,530
2021000009	110	1	28,956,990



قالب جوش

کد کالا	سایز (mm)	تعداد	قیمت (ریال)
2021000010	20x32	1	5,115,980
2021000011	40x63	1	-



قیچی

کد کالا	سایز (mm)	تعداد	قیمت (ریال)
1011000050	20	1	750,000
1011000051	25	1	1,200,000
1011000052	32	1	1,750,000



بالا تنه والو

کد کالا	سایز (mm)	تعداد	قیمت (ریال)
2021000012	-----	1	13,412,220

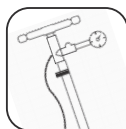

دستگاه تست فشار

کد کالا	سایز (mm)	تعداد	قیمت (ریال)
2011000304	16	350	12,610
2011000305	20	350	13,270
2011000306	25	350	14,350

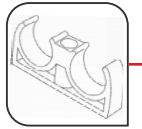

بست دوقلو

2011000315	20	900	12,840
2011000316	25	600	19,100
2011000317	32	300	32,260

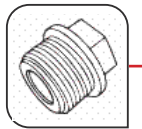

درپوش رزوه دار

2011000325	آبی 20	150	18,880
2011000327	قرمز 20	150	18,880
2011000326	آبی 25	100	37,660
2011000328	قرمز 25	100	37,660

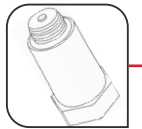

درپوش پایه بلند توکار

2011000331	20	650	20,830
2011000332	25	400	31,190
2011000333	32	200	42,080
2011000334	40	150	65,290
2011000335	50	70	121,510
2011000336	63	40	262,870
2011000337	75	15	376,290
2011000338	90	10	591,460
2011000339	110	4	942,380

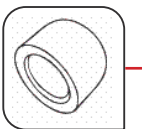

درپوش کپ

2011000380	20	60	199,090
2011000381	25	40	306,030
2011000382	32	30	491,850
2011000383	40	20	783,030

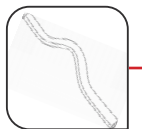

لوله خم دار

2011000375	20	80	188,200
2011000376	25	60	215,930

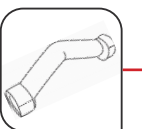

پل کوتاه

2011000390	شیر مخلوط	250	29,780
2011000391	رادیاتور	50	122,260

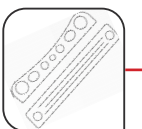

شابلون

کد کالا	سایز (mm)	تعداد	قیمت (ریال)
2022000015	25*20*16	1	1,637,800
2022000014	32*25*20	1	1,637,800



برقو سه پره

کد کالا	سایز (mm)	تعداد	قیمت (ریال)
2031000002	40	1	-----
2031000003	50	1	-----
2031000004	63	1	-----
2031000005	75	1	-----
2031000006	90	1	-----
2031000007	110	1	-----

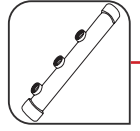

کلکتور پلیمری

کد کالا	سایز (mm)	تعداد	قیمت (ریال)
2022000012	25*20*16	1	1,037,400
2022000013	32*32*32	1	1,037,400



کالیبراتور

کد کالا	سایز (mm)	تعداد	قیمت (ریال)
2012000250	45*45(cm)	1	8,622,220
2012000253	55*45(cm)	1	8,522,260
2012000251	65*45(cm)	1	10,193,110
2012000254	75*45(cm)	1	11,867,500
2012000255	85*45(cm)	1	11,843,040
2012000252	95*45(cm)	1	14,295,770

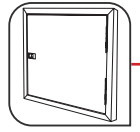

جعبه کلکتور

کد کالا	سایز (cm)	تعداد	قیمت (ریال)
2012000210	اهرمی 200	1	1,021,880
2012000211	اهرمی 180	1	919,690
2012000212	کلاسیک 160	1	817,500

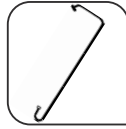

علم دوش
(کلاسیک/اهرمی)